



UGP Raktártechnika Kft. | 2040 Budaörs Gyár utca 2. | Adószám: 12046913-2-13 | ugp@ugp.hu | ugp.hu

UGP S1 csavarmentes polc szerelési útmutató



Fontos tudnivalók az összeszerelés előtt:

	Az összeszerelés során használjon munkavédelmi kesztyűt .		UGP S1 csavarmentes polc összeszerelési video. https://youtu.be/dPWTurL8OYk
	A polcelemek összeillesztéséhez használjon gumikalapácsot .		Amennyiben az összeszerelés során technikai jellegű kérdése lenne, vegye fel a kapcsolatot kollégáinkkal. +36 23 428 455
	FIGYELEM! Ha a polc magassága nagyobb a mélység ötszörösénél, akkor a polcot ki kell rögzíteni! A rögzítéshez szükséges fali rögzítő elem nem az alapsomag része, külön megvásárolható.		Kérdéseit, észrevételeit elküldheti e-mailben. ugp@ugp.hu

UGP S1 csavarmentes polc elemei:

1. Állványkeret

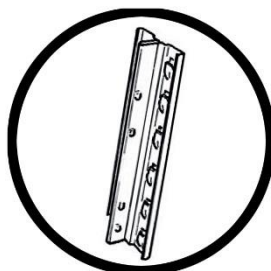
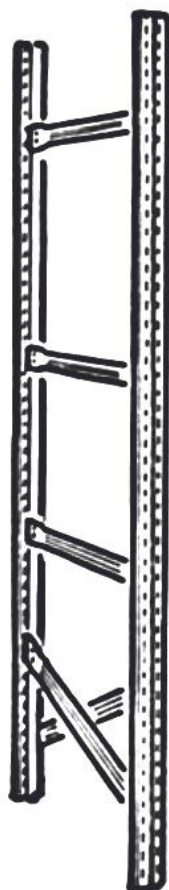

Oszlop

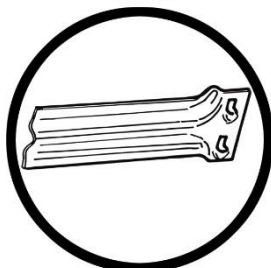

Egyenes merevítő pálca

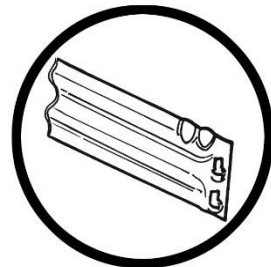

Ferde merevítő pálca

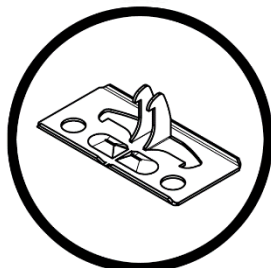

Fém talp

2. Polc

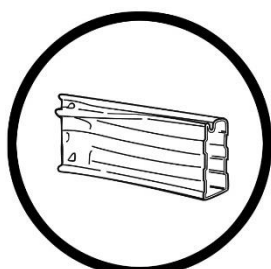
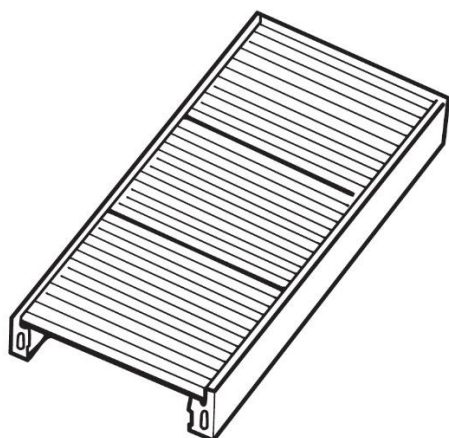

Polctartó gerenda

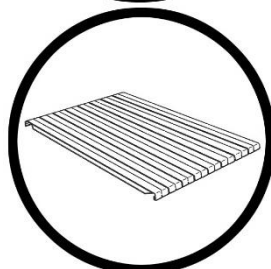

Polcpanel

Merevítő pálcák kiosztása 250 mm mély állványkeretek esetén:

Az ábrákon látható számok azt jelzik, hogy hányadik csatlakozó szempárhoz kell felhelyezni a merevítő pálcákat.

2000 mm magas
állványkeret esetén

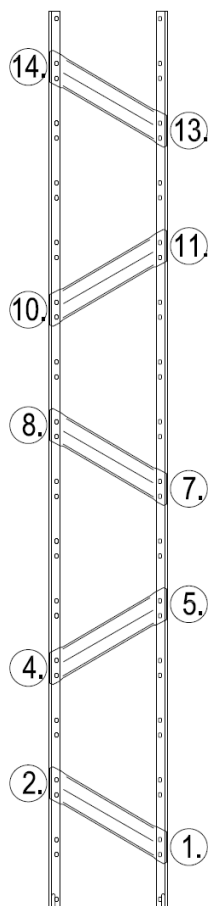

2500 mm magas
állványkeret esetén

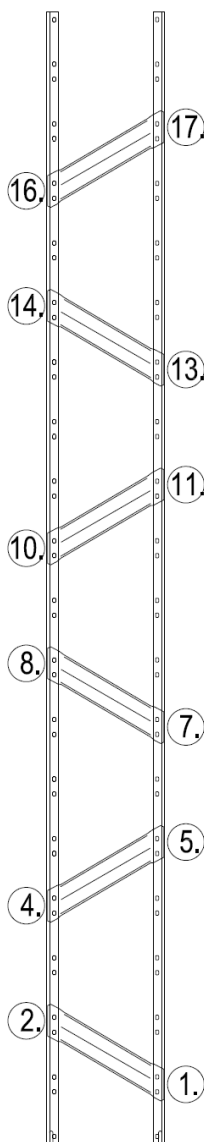

3000 mm magas
állványkeret esetén

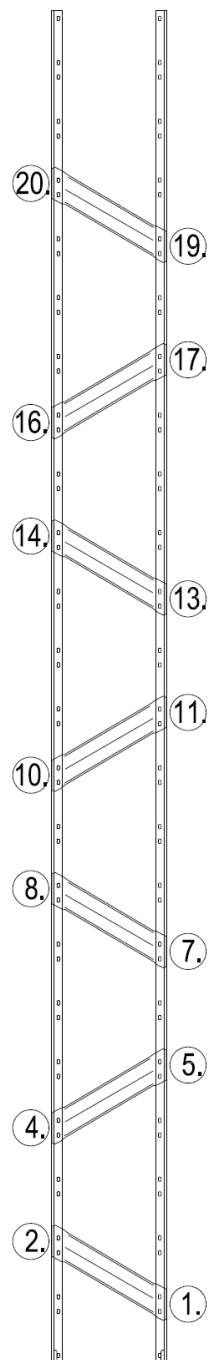

*A 250 mm mélységű polcok falhoz történő rögzítése minden esetben kötelező!
A rögzítéshez szükséges fali rögzítő elem nem az alapsomag része, külön megvásárolható.*

Merevítő pálcák kiosztása 320, 400, 500, 600, 700, 800 mm mély állványkeretek esetén:

Az ábrákon látható számok azt jelzik, hogy hányadik csatlakozó szempárhoz kell felhelyezni a merevítő pálcákat.

1600 mm magas állványkeret esetén (csak 320 mm mély)

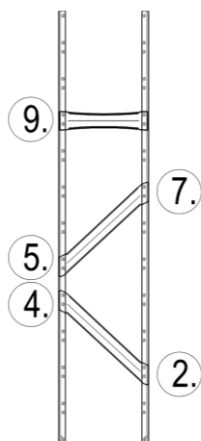

2000 mm magas állványkeret esetén

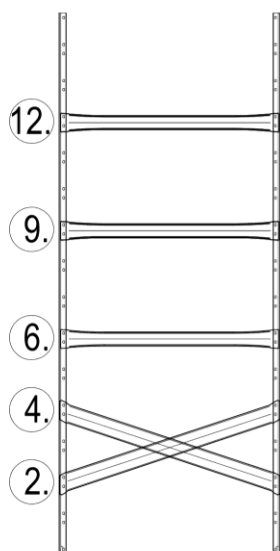

2500 mm magas állványkeret esetén

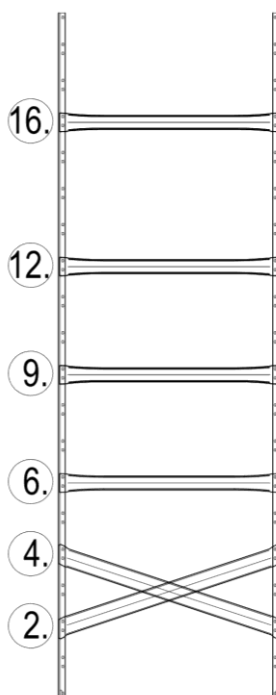

3000 mm magas állványkeret esetén

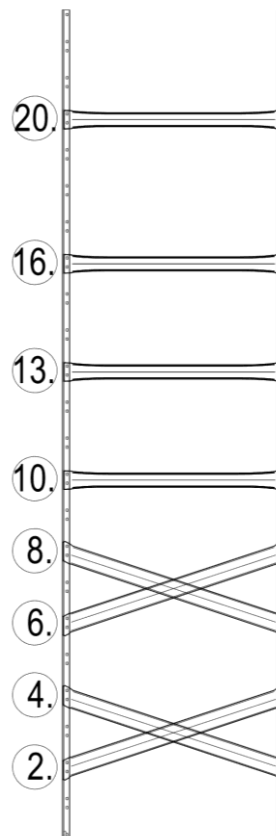

Egyenes merevítő pálca és csatlakozó szempár kapcsolata



Ferde merevítő pálca és csatlakozó szempár kapcsolata



UGP S1 csavarmentes polc összeszerelése:

1. Talp felhelyezése az oszlopra

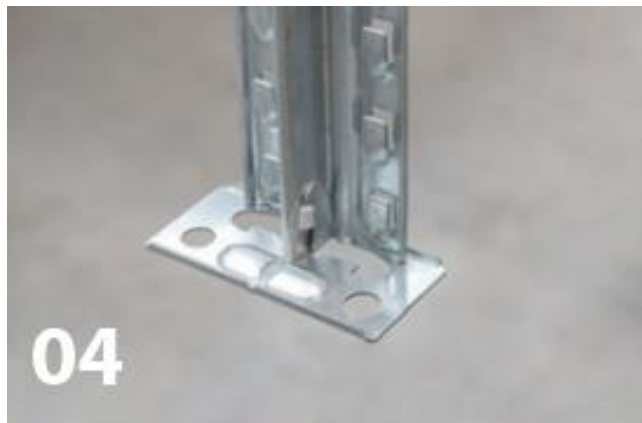

A talpat a képen látható módon helyezze fel az oszlop gerincén lévő rögzítő szem mögé. Az oszlopon lévő perforált fülek felfelé álljanak!

2. Egyenes merevítő pálca felhelyezése

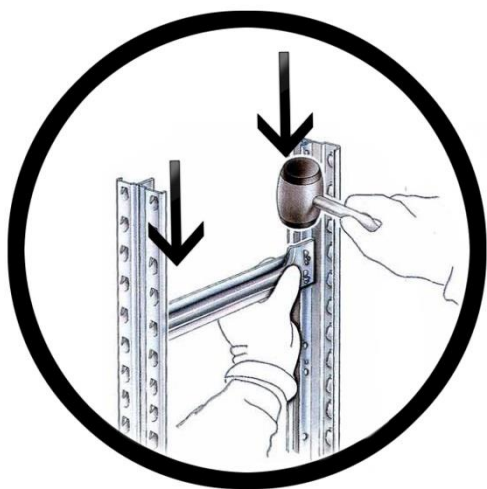

Az egyik oszlop gerincén lévő csatlakozó szempárra helyezze fel a merevítő álcát (a kép szerint) és a nyíllal jelölt helyen üsse le felváltva a pálca két oldalát.

3. Ferde merevítő pálcá felhelyezése

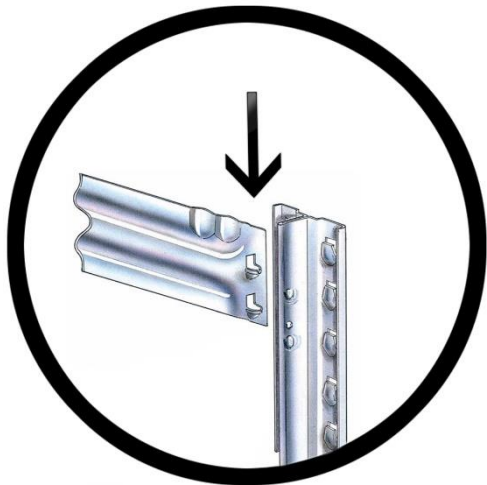

A két állványoszlop közé helyezze el az első ferde merevítő pálcát, majd a gumikalapáccsal óvatosan üsse a helyére felváltva előbb az egyik, majd a másik szélén. Gumikalapács segítségével a ferde merevítő pálcát az erősített részen üsse le.

Az összeszerelést akkor lehet folytatni, ha a merevítő pálcá a helyére került és mind a két állványoszlopon a fülek teljes felületükkel felfeküdnek a csatlakozó szempárra. Ezután az állványoszlop másik oldalára helyezze fel a második ferde merevítő pálcát és rögzítse a fent leírt módon.

4. Polctartó gerendák felhelyezése

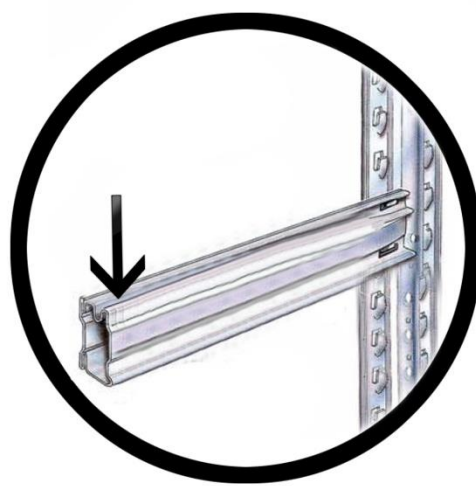
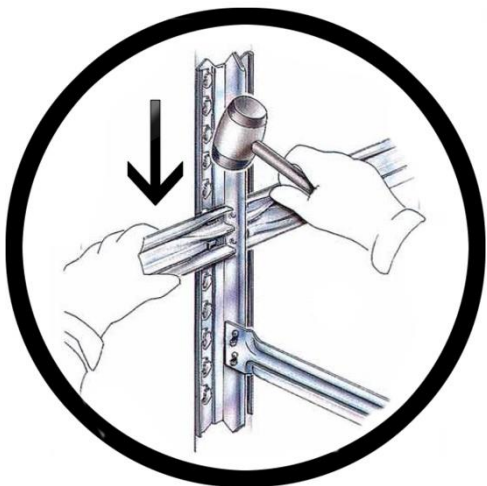

A polctartó gerendákat helyezze el az oszlopon lévő tartófülekre a kívánt magasságokon. A polctartó gerendán lévő polcpanel fogadó nyílás felfelé nézzen, a nyíllal jelölt ábra szerint.

5. Polcpanelek felhelyezése

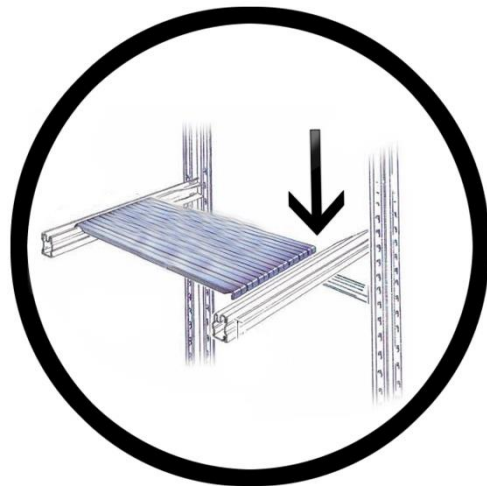

A polcpaneleket tegye a polctartó gerendán lévő fogadó nyílásokba.

Megjegyzés: egy polc több polcpanelből is állhat. (Például az 1200x600 mm-es polc 2 darab 600x600 mm-es polcpanelből).

UGP S1 csavarmentes polc kiegészítők

1. Fali rögzítő

Ha a polc magassága nagyobb a mélység ötszörösénél, akkor a polcot ki kell rögzíteni! Ebben nyújt segítséget a gyári fali rögzítő elem, amely nem az alapcsomag része, külön megvásárolható. A fali rögzítő elem a rögzítő csavarokat NEM tartalmazza.

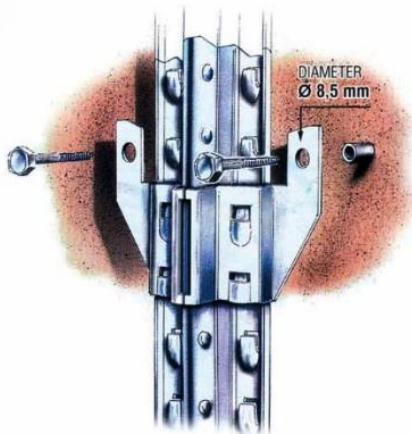

A fali rögzítő elemet helyezze fel az oszlopon lévő tartófülekre. A rögzítéshez használjon a fal típusának megfelelő csavart.

A fali rögzítő elemet igény szerint akár 2 fél darabra is szedheti.

2. Ikresítő

Az ikresítő elemet helyezze fel az oszlopon lévő tartófülekre, majd az ikresítő füleit egy fogó segítségével hajlítsa be a képen látható módon.



3. Sarok-rögzítő konzol

1. Helyezze fel a megfelelő oldali sarok-rögzítő konzolt az oszlopra és a tartógerendára
2. Azon tartógerenda, amelyre a sarok-rögzítő konzolt helyezi fel, minden esetben erősített, S3 típusú tartógerenda legyen
3. Helyezze fel a kiegészítő mező tartógerendáit a sarok-rögzítő konzolok föléire

Megjegyzés: a sarok-rögzítő konzollal szerelt UGP S1 polcok alap- illetve kiegészítő mezőinek maximális hossza maximum 1500 mm lehet. Ezen polcok maximális terhelhetősége egyenletesen megoszló terhelés esetén maximum 100 kg / polc.

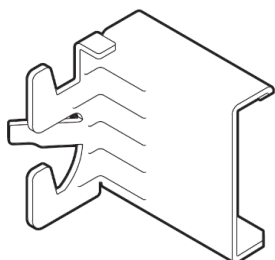

Jobbos sarok-rögzítő konzol a tartógerendára

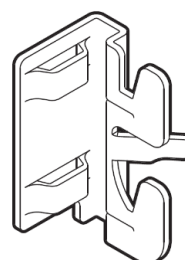

Jobbos sarok-rögzítő konzol az oszlopra

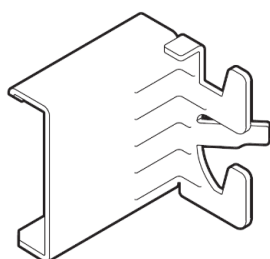

Balos sarok-rögzítő konzol a tartógerendára

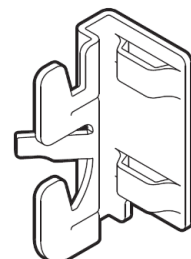

Balos sarok-rögzítő konzol az oszlopra

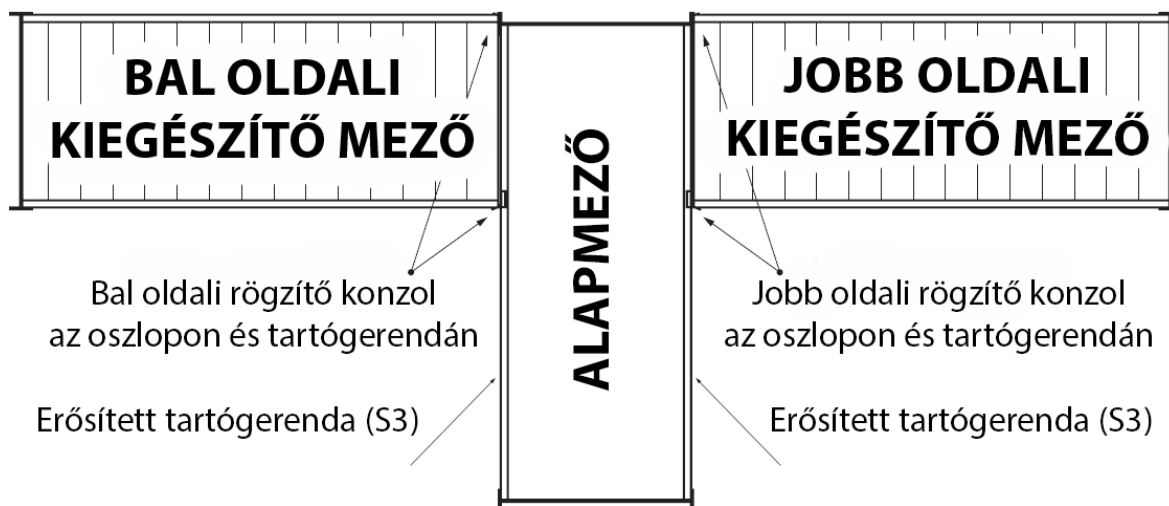

Köszönjük, hogy nálunk vásárolt!
Amennyiben az összeszerelés során technikai jellegű kérdése lenne, vegye fel a kapcsolatot kollégáinkkal.

UGP S1 csavarmentes polc
összeszerelési video:

